

## montážny návod

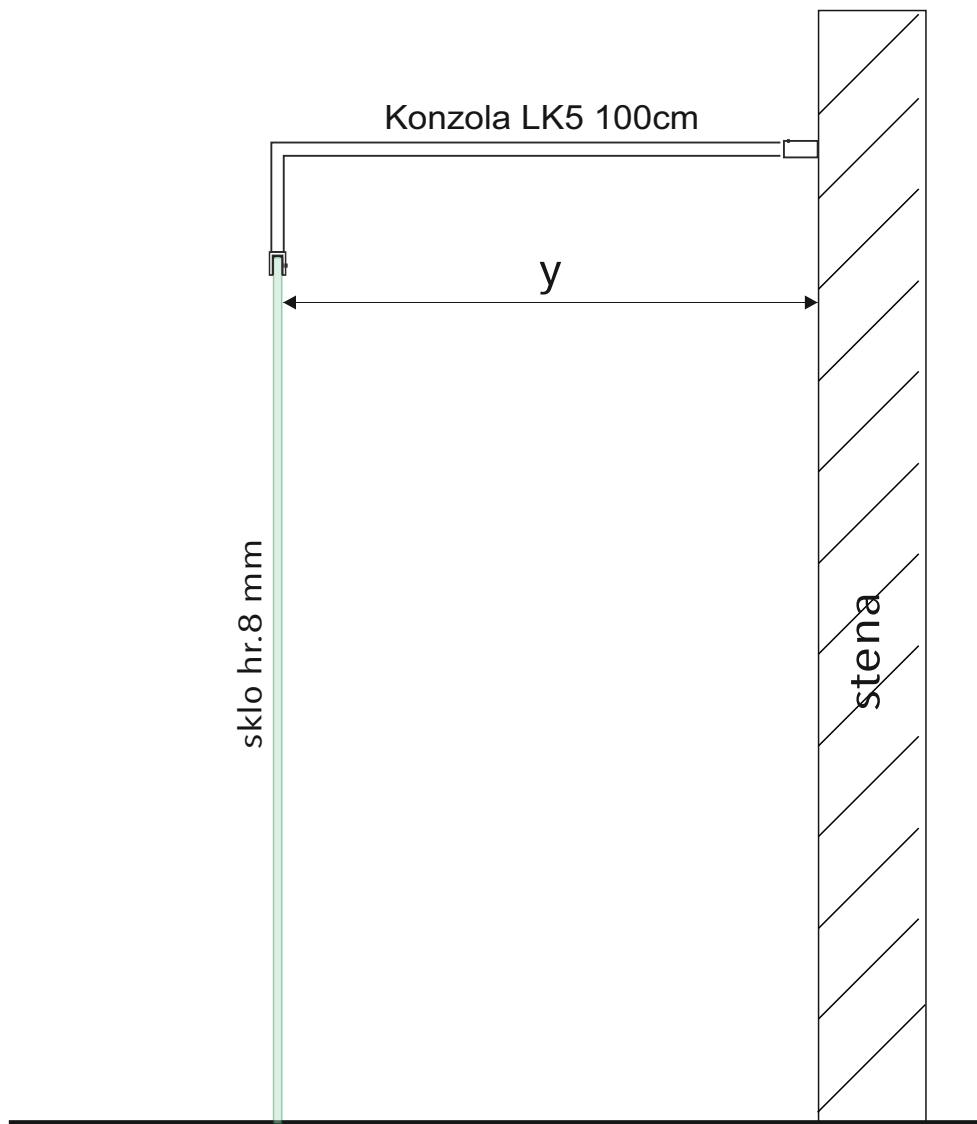

	$y$
Rozmer (cm)	Montážny rozmer konzoly od skla po stenu (cm)
LK 5 - 100	98,7 - 101,2

ROZPERNÁ TYČKA ROVNÁ HRANATÁ - L

# LK5 - 100 cm

Komponenty balenia.



## POZOR!

Všetky komponenty uvedené v návode majú svoju funkciu a sú dôležité. Použite časti tak, ako je uvedené v návode. Každý komponent je nutné použiť.

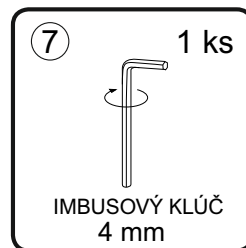
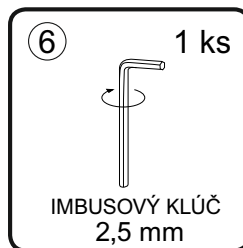
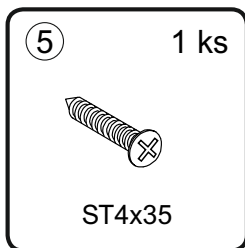
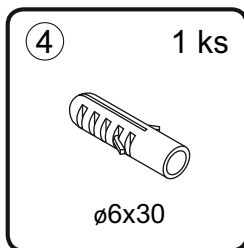
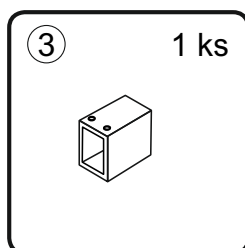
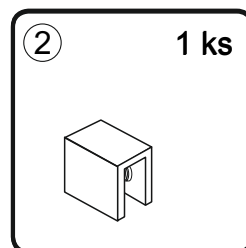
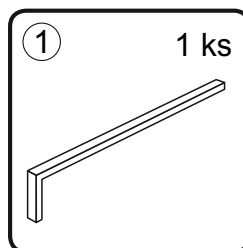
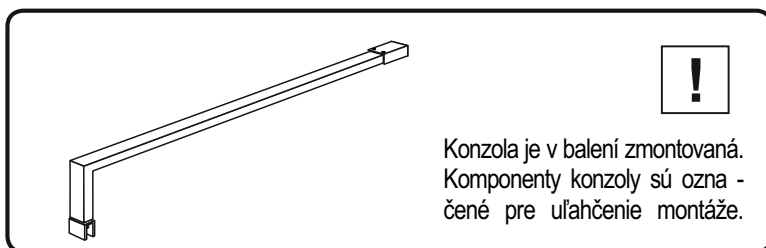
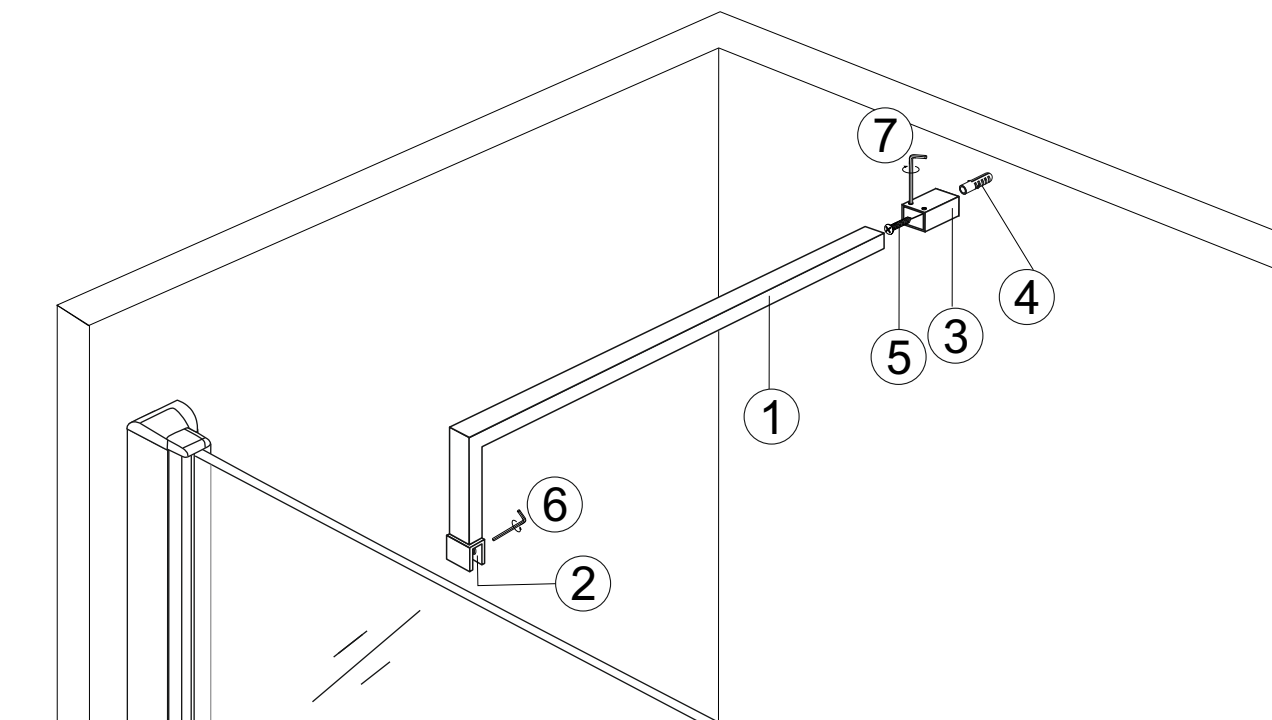

ROZPERNÁ TYČKA ROVNÁ HRANATÁ - L

**LK5 - 100 cm**

Pomocné náradie používané pri montáži konzoly :

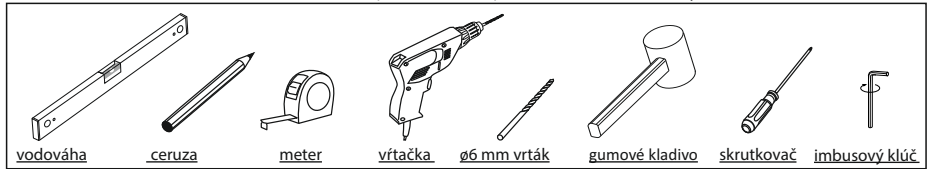

Montáž.

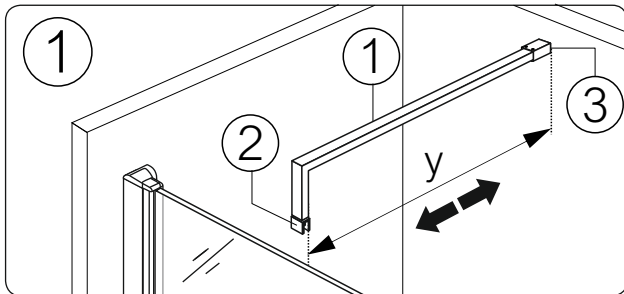

Konzola LK5 - 100

Y = montážny rozmer od skla po stenu.

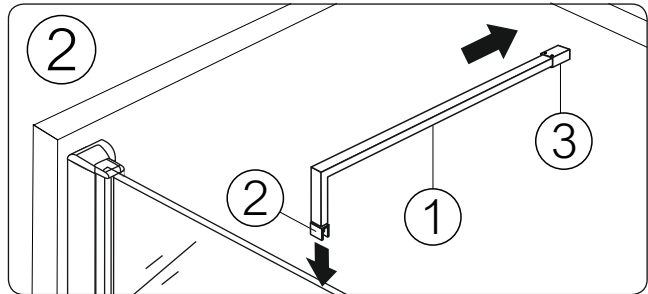

Diel konzoly č.3 priložte ku stene a diel č. 2 nasunte na pevné sklo.

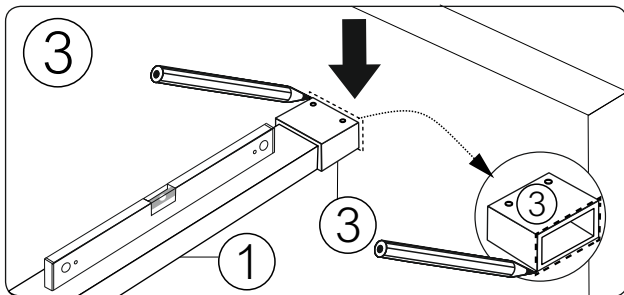

! Dbajte na dodržanie roviny.  
Vonkajší obvod koncovky č.3 si naznačte na stenu.

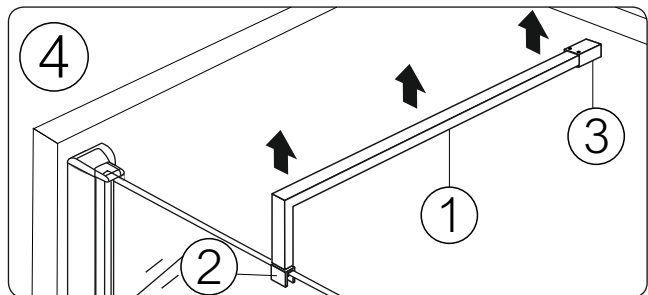

Po naznačení konzolu LK5 - 100 dajte mimo montážny priestor.

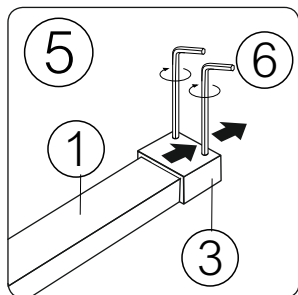

Imbusovým kľúčom uvoľnite zaistovacie skrutky na koncovke č.3 a následne koncovku č.3 vysunte z tela konzoly č.1.

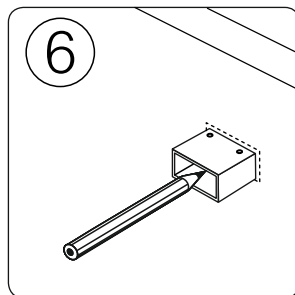

Koncovku č.3 priložte na naznačené miesto na stene. Naznačte diery vrtania.

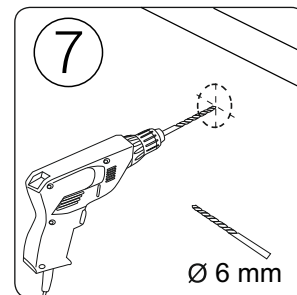

Vyvrťajte diery na uchytenie koncovky č.3.

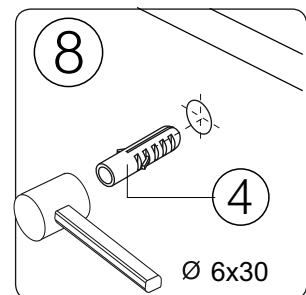

Hmoždinu č.4 vsunte do vyvrátanej diery.

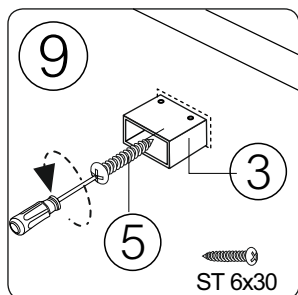

Skrutkovačom koncovku č.3 zafixujte šróbom č.5 (ST 6x30).

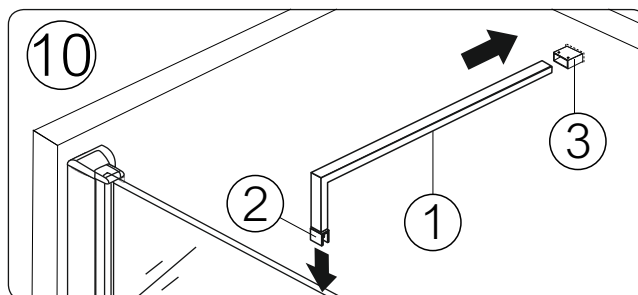

Diel konzoly č.3 vsunte ku stene a diel č. 2 nasunte na pevné sklo.

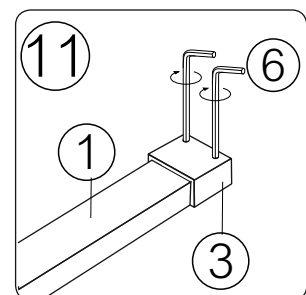

Imbusovým kľúčom zafixujte zaistovacie skrutky na koncovke č.3

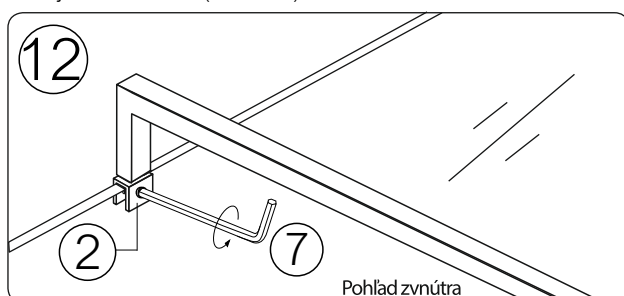

Imbusovým kľúčom z vnútornej strany zafixujte zaistovacia skrutku na diely č.2

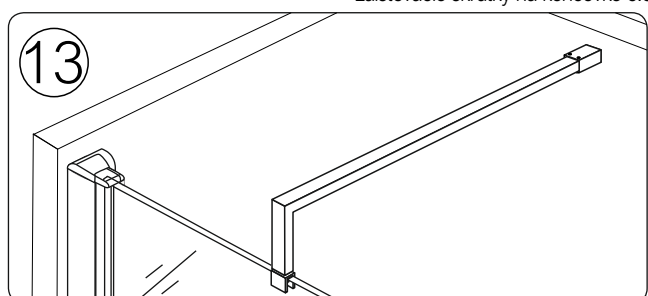

Osadená konzola LK5 - 100.