

## montážny návod

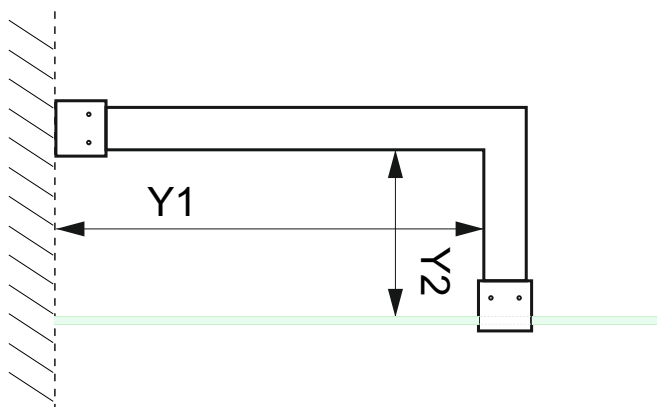
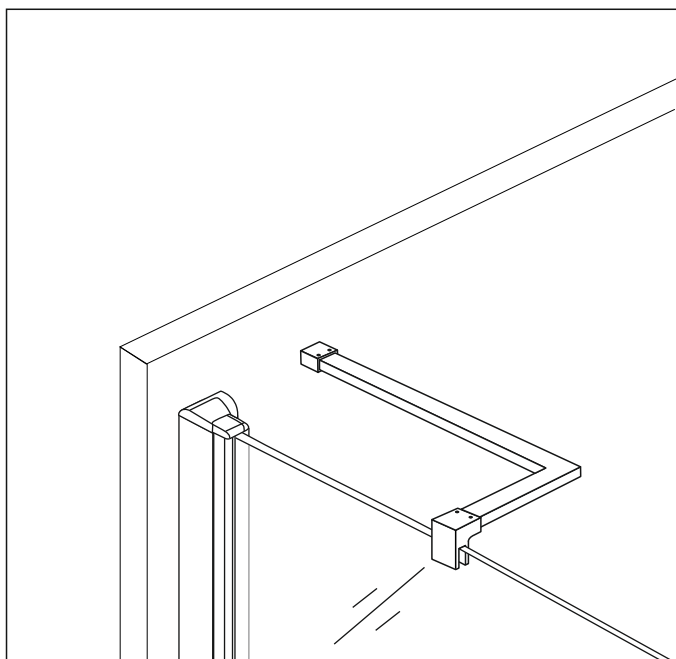

	Y1	Y2
Rozmer (cm)	Montážny rozmer od steny po konzolu (cm)	Montážny rozmer od konzoly po sklo (cm)
<b>C85 - 40</b>	363 - 380	110-120

ROZPERNÁ TYČKA ROHOVÁ HRANATÁ

**C85** - 40 cm

Komponenty balenia.



**POZOR!**

Všetky komponenty uvedené v návode majú svoju funkciu a sú dôležité. Použite časti tak, ako je uvedené v návode. Každý komponent je nutné použiť.

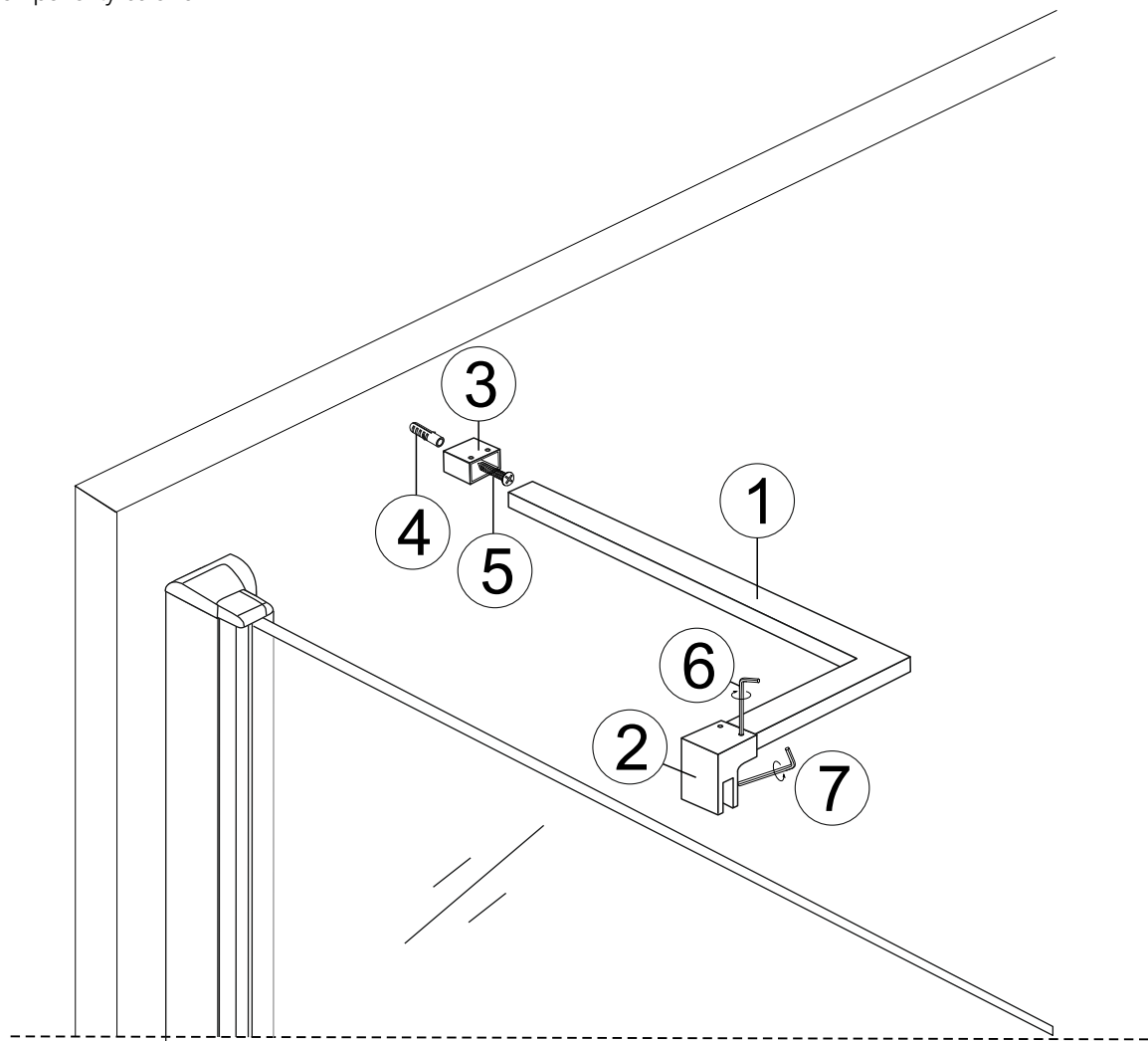

**!**

Konzola je v balení zmontovaná.  
Komponenty konzoly sú označené pre uľahčenie montáže.

① 1 ks

② 1 ks

③ 1 ks

④ 1 ks

ø6x30

⑤ 1 ks

ST4x35

⑥ 1 ks

2,5

IMBUSOVÝ KLÚČ

⑦ 1 ks

4

IMBUSOVÝ KLÚČ

⑧ 1 ks

TESNENIE

ROZPERNÁ TYČKA ROHOVÁ HRANATÁ

# C85 - 40 cm

Pomocné náradie používané pri montáži konzoly :

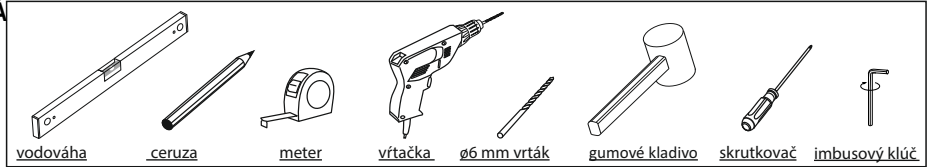

Montáž.

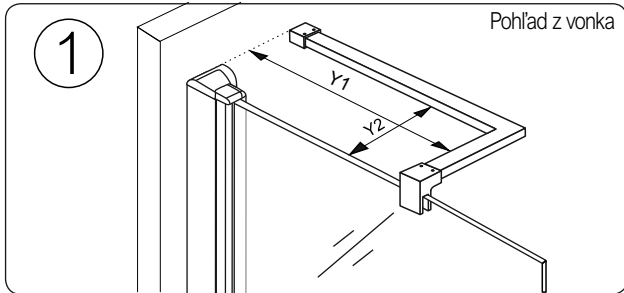

Y1 = montážny rozmer od steny po konzolu  
Y2 = montážny rozmer od konzoly po sklo

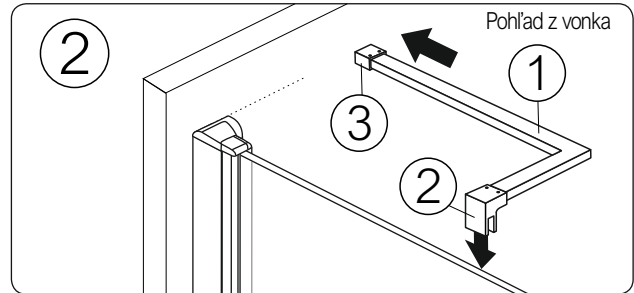

Diel konzoly č.3 priložte ku stene a diel č. 2 nasunte na pevné sklo.

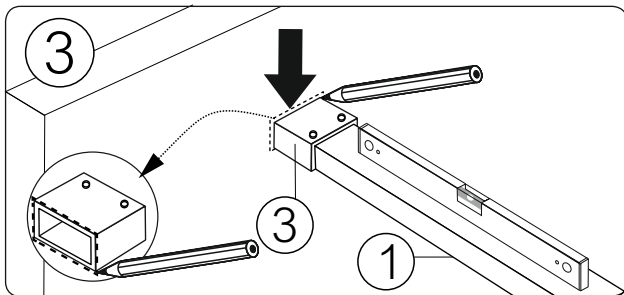

**!** Dbajte na dodržanie roviny.  
Vonkajší obvod koncovky č.3 si naznačte na stenu.

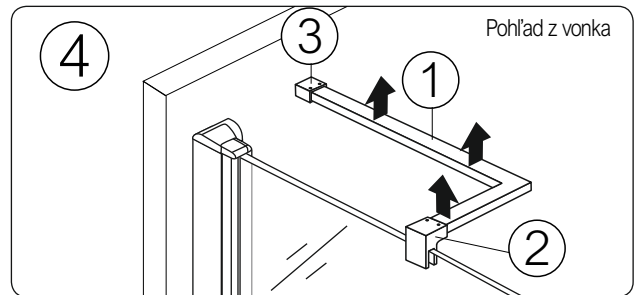

Po naznačení konzoly C85 - 40 cm dajte mimo montážny priestor.

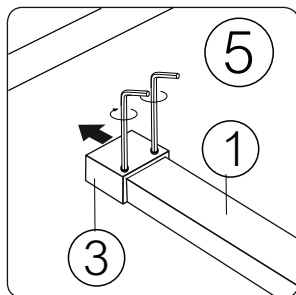

Imbusovým kľúčom uvoľnite zaisťovacie skrutky na koncovke č.3 a následne koncovku č.3 vysunte z tela konzoly č.1.

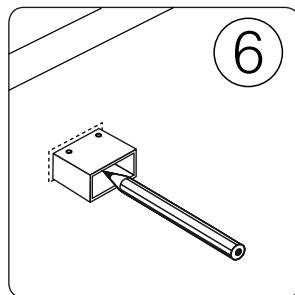

Koncovku č.3 priložte na naznačené miesto na stene. Naznačte diery vrtania.

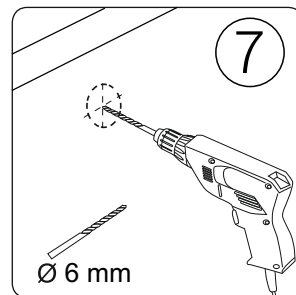

Vyvrátajte diery na uchytenie koncovky č.3.

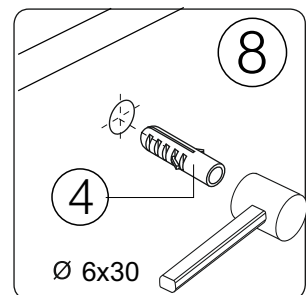

Hmoždinu č.4 vsunte do vyvrátanej diery.

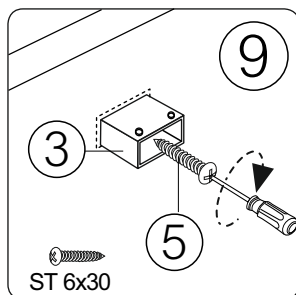

Skrutkovačom koncovku č.3 zafixujte šróbom č.5 (ST 6x30).

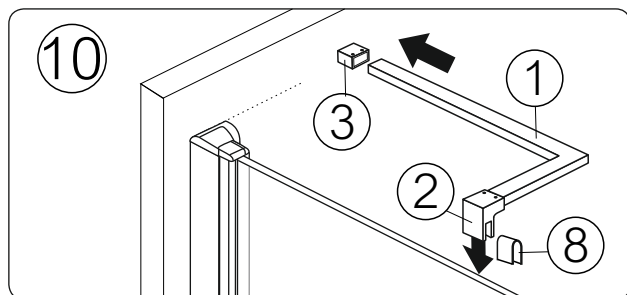

Diel konzoly č.3 priložte ku stene a diel č. 2 nasunte na pevné sklo.

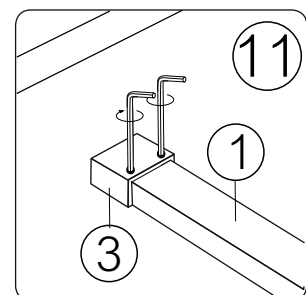

Imbusovým kľúčom zafixujte zaisťovacie skrutky na koncovke č.3

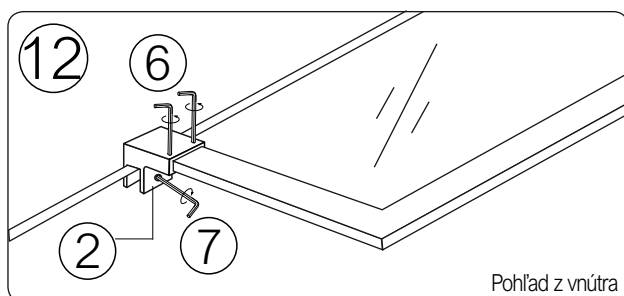

Imbusovým kľúčom z vnútornej strany zafixujte zaisťovacie skrutky na diely č.2

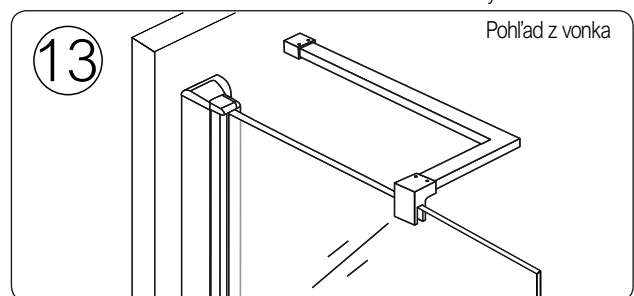

Osadená konzola C85 - 40 cm.