

montážny návod

UNI

Montáž : Rovno

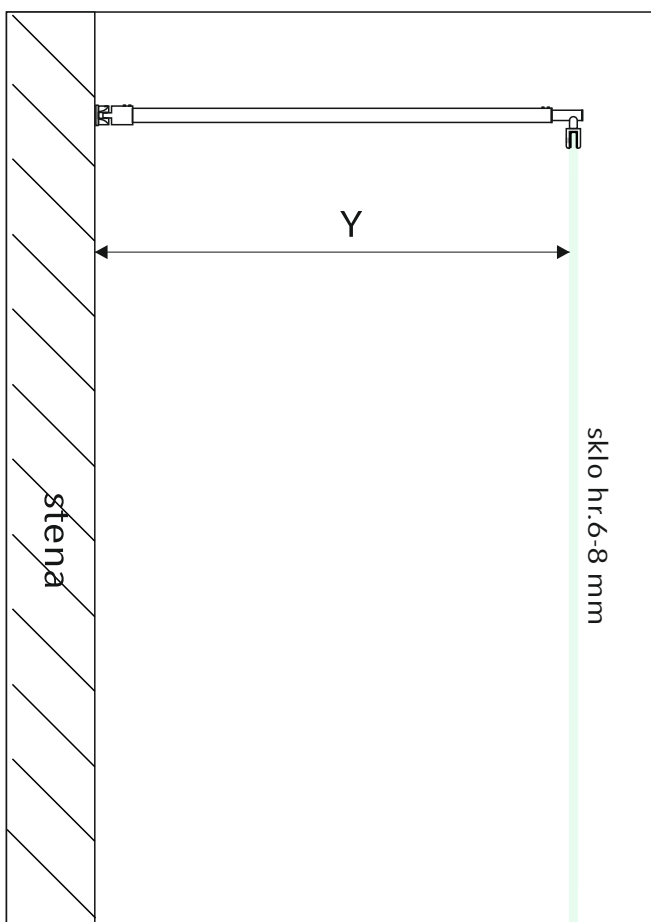

	Y
Rozmer (cm)	Montážny rozmer od steny po sklo (cm)
C35 70-120	68,0 - 15,0

Montáž : Do rohu

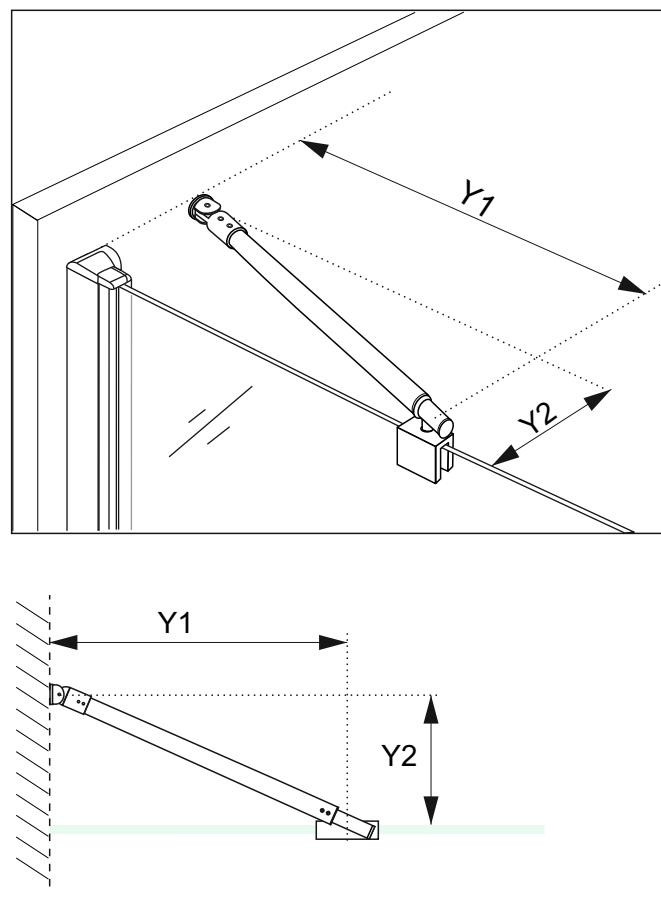

	Y1	Y2
Rozmer (cm)	Montážny rozmer od steny po konzolu (cm)	Montážny rozmer od skla po konzolu (cm)
C35 70-120	66,5 - 114,5	15,0

ROZPERNÁ TYČKA UNI OKRÚHLA

C35 70 -120 cm

Komponenty balenia.



POZOR!

Všetky komponenty uvedené v návode majú svoju funkciu a sú dôležité. Použite časti tak, ako je uvedené v návode. Každý komponent je nutné použiť.

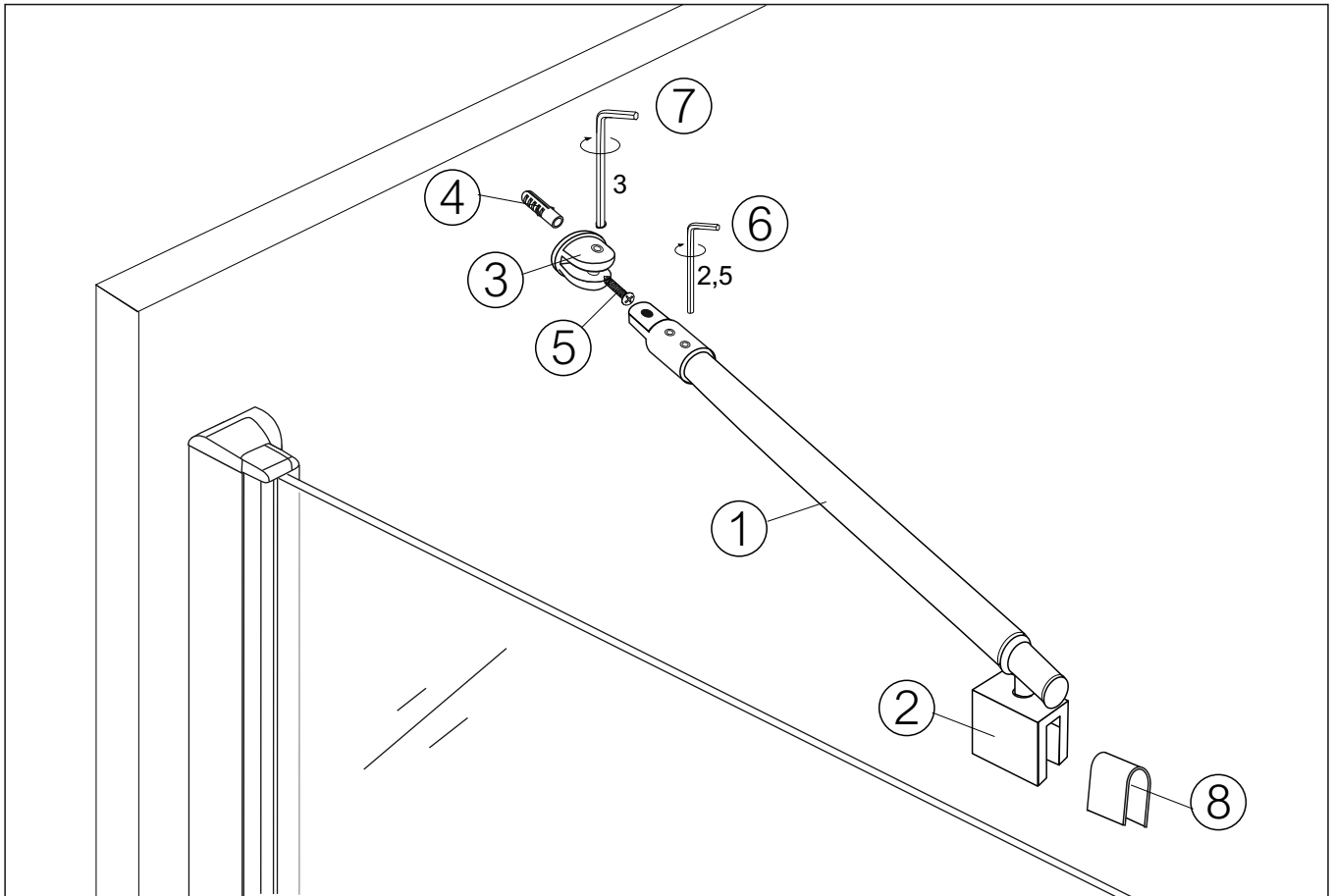



Konzola je v balení zmontovaná. Komponenty konzoly sú označené pre uľahčenie montáže.



1 1 ks

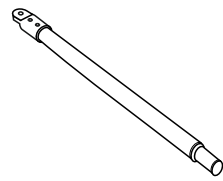

2 1 ks



3 1 ks

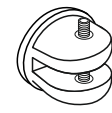

4 1 ks

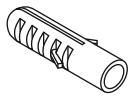

ø8x40

5 1 ks



ST4x30

6 1 ks

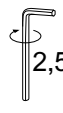

IMBUSOVÝ KLÚČ
2,5

7 1 ks

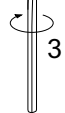

IMBUSOVÝ KLÚČ
3

8 1 ks

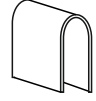

TESNENIE

ROZPERNÁ TYČKA UNI OKRÚHLA

C35 70 -120 cm

Montáž rovno.

Pomocné náradie používané pri montáži konzoly T1 :

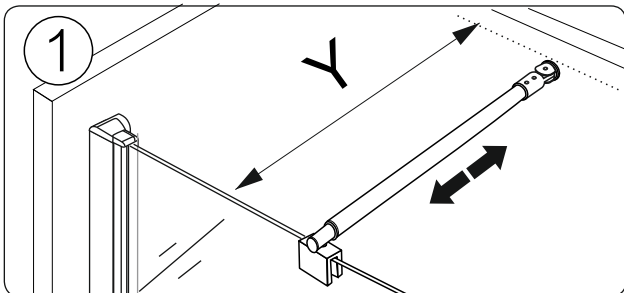
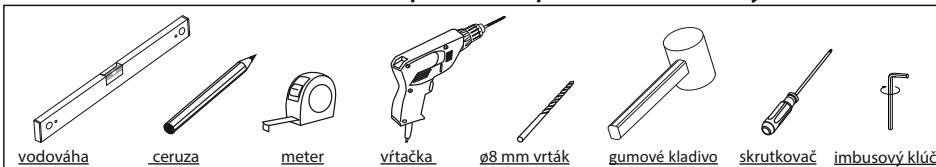

Y = montážny rozmer od steny po sklo.

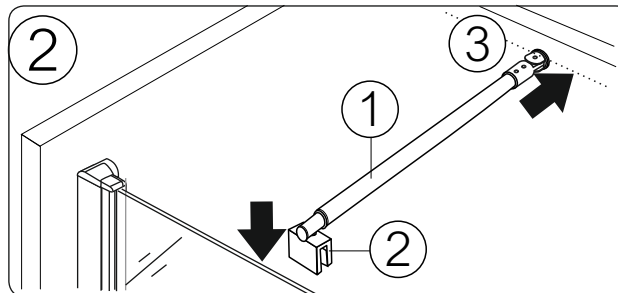

Telo konzoly dielom č.2 nasunte na sklo a dielom č.3 priložte ku stene. (teleskopické prispôsobenie rozmeru).

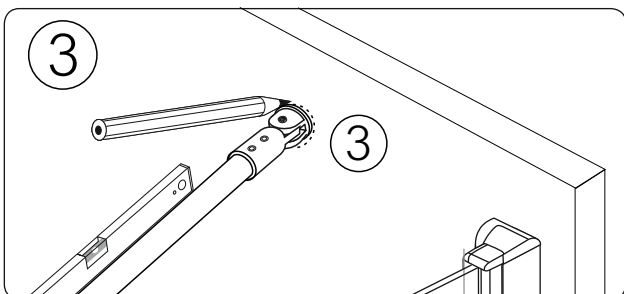

! Dbajte na dodržanie roviny. Vonkajší obvod koncovky č.3 si naznačte na stenu.

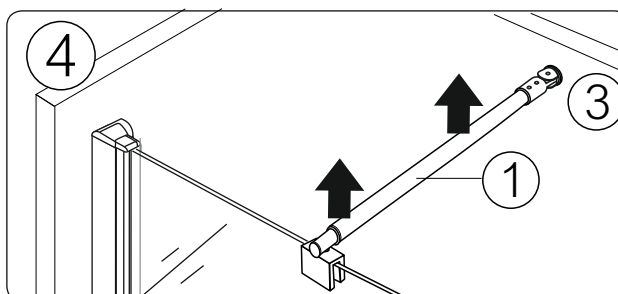

Po naznačení koncovky č.3 konzolu dajte mimo montážny priestor.

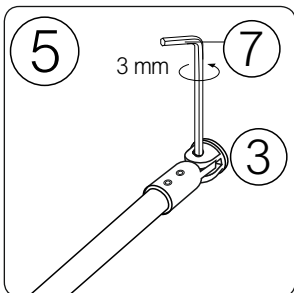

Koncovku č.3 uvoľnite Imbusovým kľúčom .

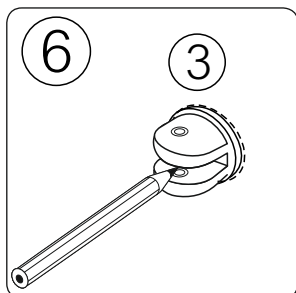

Koncovku č.3 priložte ku stene na vyznačené miesto a naznačte dieru vrtania.

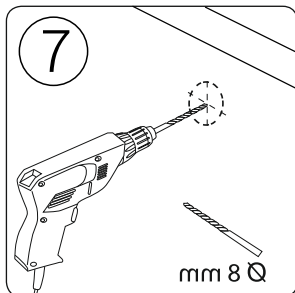

Vyvrtajte dieru na uchytenie koncovky č.3.

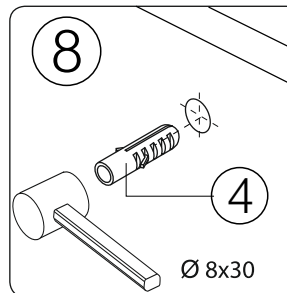

Hmoždinu č.4 vsunte do vyvrtanej diery.

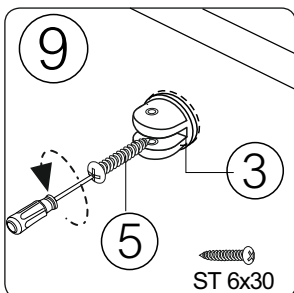

Koncovku č.3 zafixujte šróbom ST 6x30 č.5 .

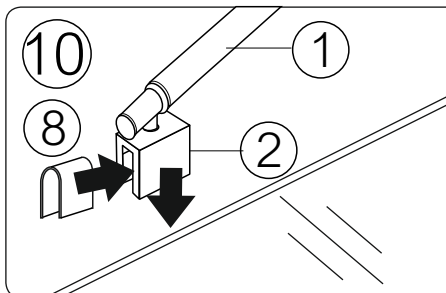

Tesnenie č.8 vsunte do diery č.2, následne diel č.2 nasunte na pevné sklo. Druhý koniec tela konzoly č.1 vsunte do koncovky č.3 (osadená na stene).

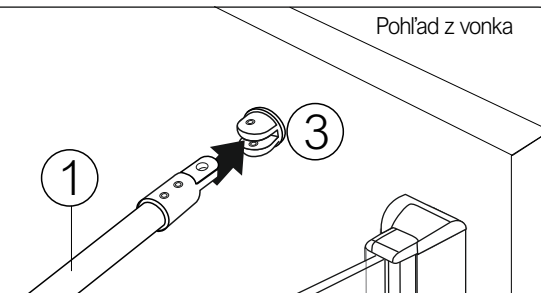

Pohľad z vonka

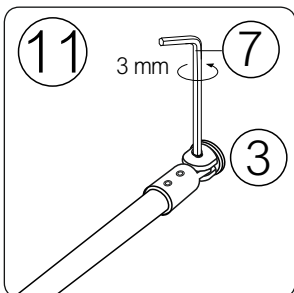

Zaistovaciu skrutku (červík) na koncovke č.3 zafixujte Imbusovým kľúčom .

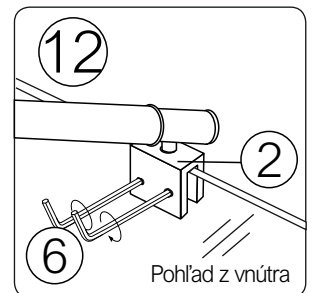

Zaistovacie skrutky (červíky) zafixujte Imbusovým kľúčom na diely č.2 .

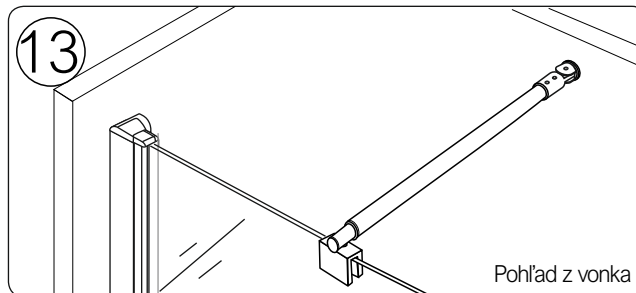

Pohľad z vonka

Osadená konzola C35 70-120 cm.

ROZPERNÁ TYČKA UNI OKRÚHLA

C35 70 -120 cm

Montáž do rohu.

Pomocné náradie používané pri montáži konzoly T1 :

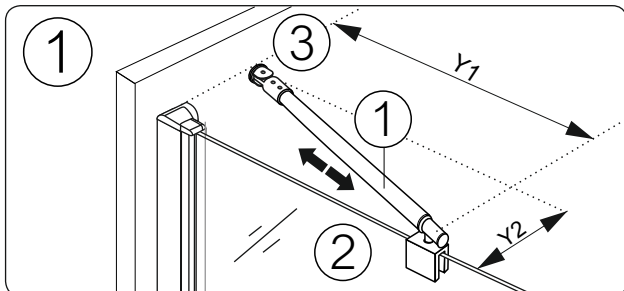
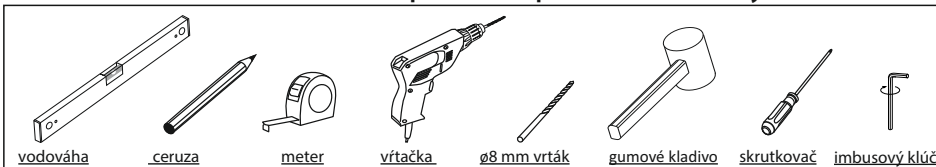

Y1 = montážny rozmer od steny po stred dielu č.2.
Y2 = montážny rozmer od skla stred po diel č.3.

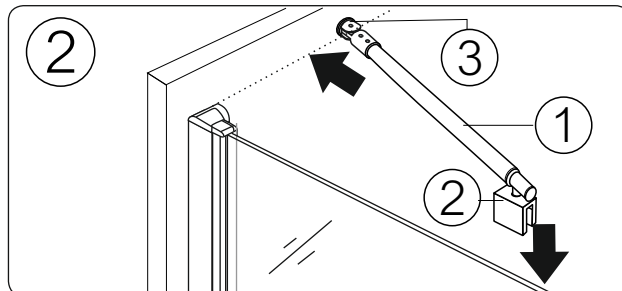

Telo konzoly dielom č.2 nasunte na sklo a dielom č.3 priložte ku stene. (teleskopické prispôsobenie rozmeru).

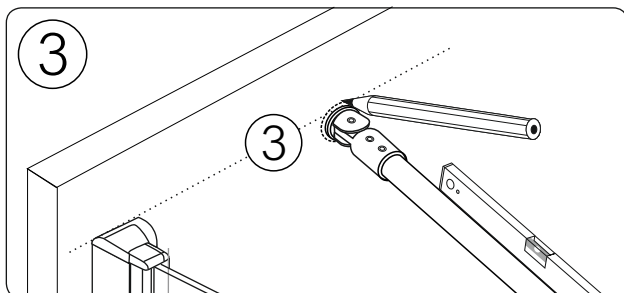

! Dbajte na dodržanie roviny.
Vonkajší obvod koncovky č.3 si naznačte na stenu.

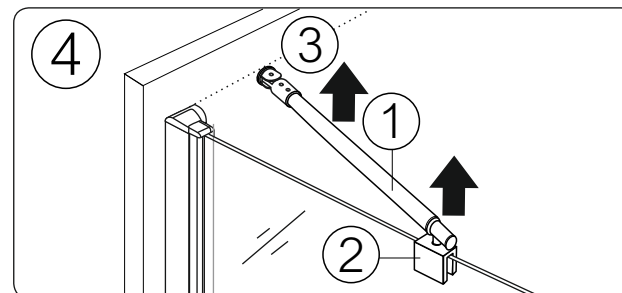

Po naznačení koncovky č.3 konzolu dajte mimo montážny priestor.

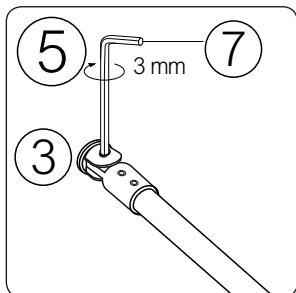

Koncovku č.3 uvoľnite Imbusovým kľúčom .

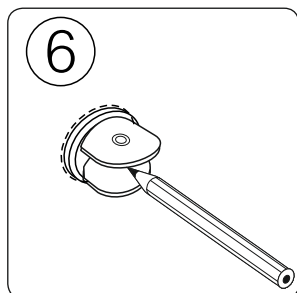

Koncovku č.3 priložte ku stene na vyznačené miesto a naznačte dieru vrtania.

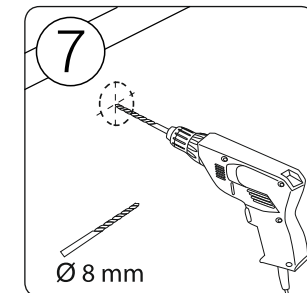

Vyvrátajte dieru na uchytenie koncovky č.3.

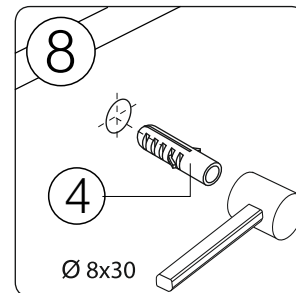

Hmoždinu č4 vsunte do vyvrátanej diery.

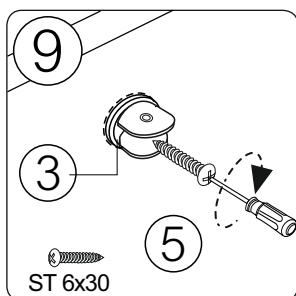

Koncovku č.3 zafixujte šróbom ST 6x30 č.5 .

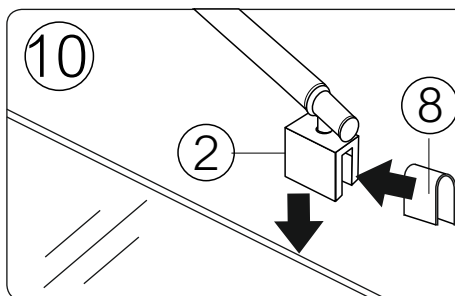

Tesnenie č.8 vsunte do dielu č.2, následne diel č.2 nasunte na pevné sklo. Druhý koniec tela konzoly č.1 vsunte do koncovky č.3 (osadená na stene).

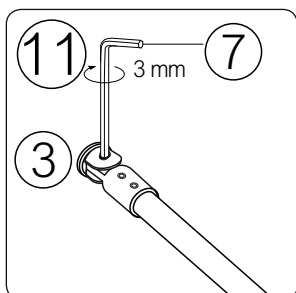
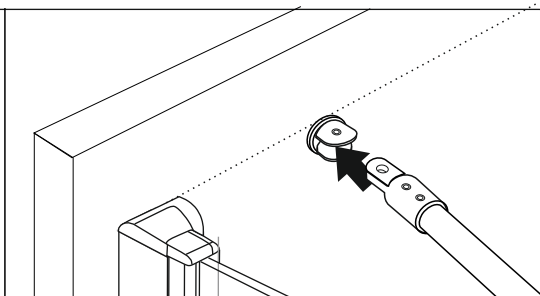

Zaistovaciu skrutku (červík) na koncovke č.3 zafixujte Imbusovým kľúčom .

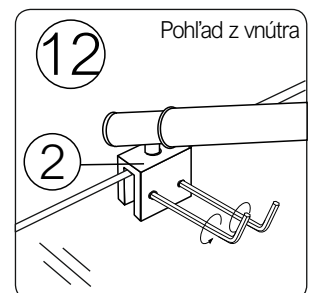

Zaistovacie skrutky (červíky) zafixujte Imbusovým kľúčom na diely č.2 .

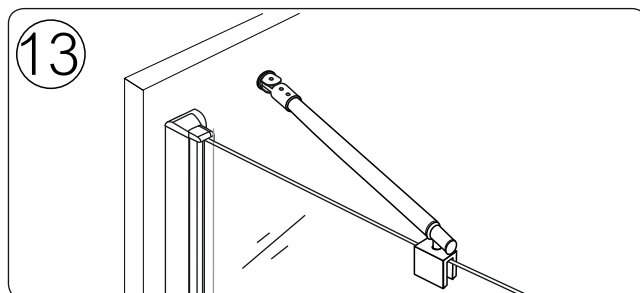

Osadená konzola C35 70-120 cm.